

PRVKY PRO SPORT

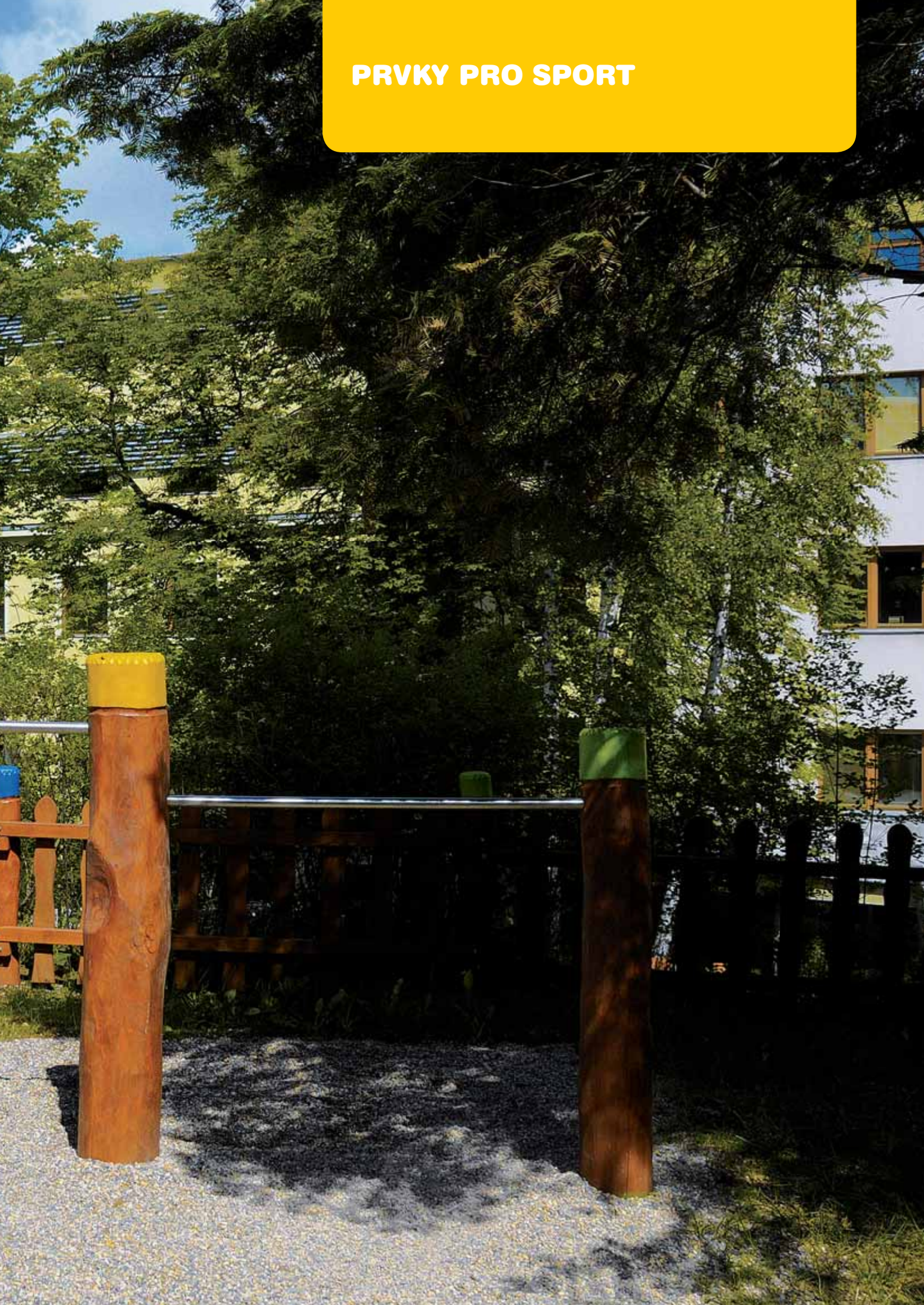

branka „MINIFOTBAL“

prvky pro sport

foto a kresby jsou pouze ilustrační



TP2A00-001 branka „MINIFOTBAL“

Sestava obsahuje	■ kúľová konštrukcia kotvená do terénu
Výška konštrukce	cca 200 cm
Prostor pro prvek vč. ochr. zóny	cca 590 x 450 cm
Poznámka	■ ruční výroba ■ akátové a dubové broušené dřevo ■ povrchová úprava nezávadnými prípravky

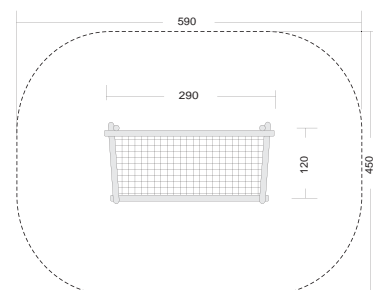

rozměry jsou uvedeny v centimetrech

basketový koš „HOPÍK“

prvky pro sport

foto a kresby jsou pouze ilustrační

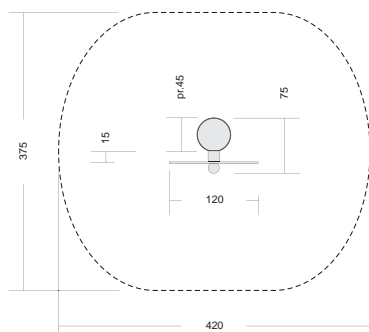

rozměry jsou uvedeny v centimetrech

TP2B00-001 basketový koš „HOPÍK“

Sestava obsahuje

- kúľová konštrukcia kotvená do terénu 155, 205, 305 cm nad povrchom (dle přání zákazníka)
- odrazová deska s basketbalovým košem

Výška konštrukcie až 420 cm

Prostor pro prvek vč. ochr. zóny cca 420 x 375 cm

Poznámka

- ruční výroba
- akátové a dubové broušené dřevo
- povrchová úprava nezávadnými přípravky
- vyrobeno v souladu s ČSN EN 1176
- certifikováno u SZÚ s.p. BRNO

„TROJHRAZDA“

prvky pro sport

foto a kresby jsou pouze ilustrační

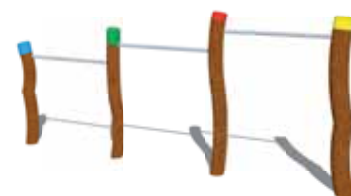
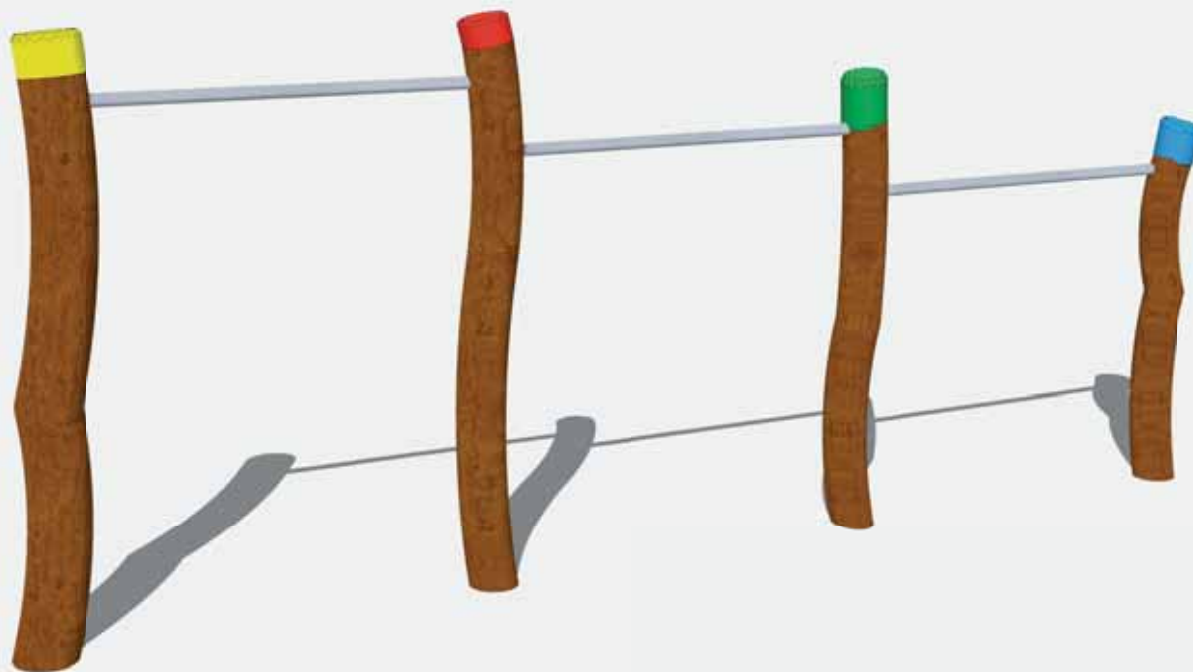

TP2C00-002 „TROJHRAZDA“

Sestava obsahuje	<ul style="list-style-type: none">■ kúľová konštrukce kotvená do terénu■ nerezová hrazda v rôznych výškach nad terénom 3x
Veková skupina	od 6 do 15 let
Výška konštrukce	cca 150 cm
Prostor pro prvek vč. ochr. zóny	cca 676 x 320 cm
Dopadová plocha	bezpečnostní povrch 20 m ²
Poznámka	<ul style="list-style-type: none">■ ruční výroba■ akátové a dubové broušené dřevo■ povrchová úprava nezávadnými prípravky■ vyrobeno v souladu s ČSN EN 1176■ certifikováno u SZÚ s.p. BRNO

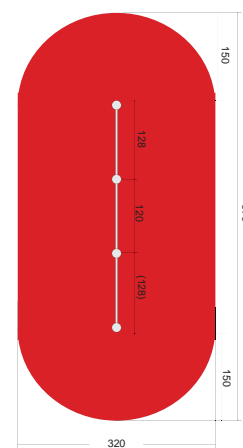

rozměry jsou uvedeny v centimetrech

„BENČÍKOVA LAVICE“

prvky pro sport

foto a kresby jsou pouze ilustrační

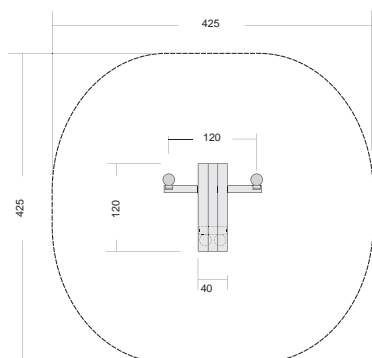
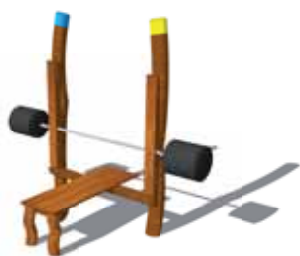
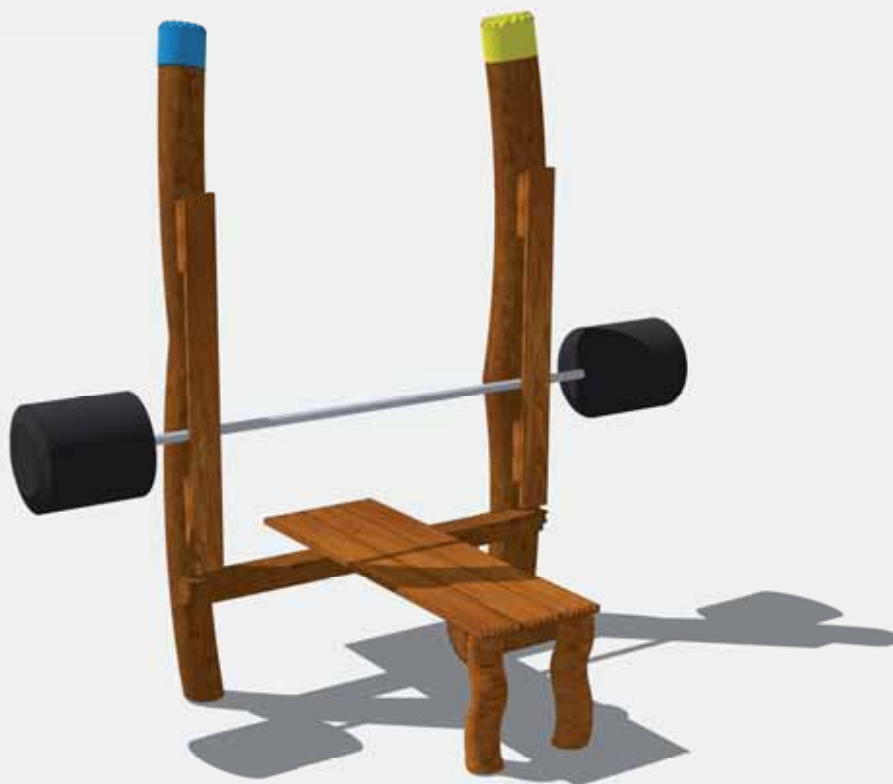

rozměry jsou uvedeny v centimetrech

TP2D00-001 „BENČÍKOVA LAVICE“

Sestava obsahuje	<ul style="list-style-type: none">● kúlová konstrukce kotvená do terénu● lavice s kúly se zářezy pro odložení činky
Věková skupina	od 6 do 15 let
Výška plošiny	cca 40 cm
Výška konstrukce	cca 100 cm
Prostor pro prvek vč. ochr. zóny	cca 420 x 420 cm
Poznámka	<ul style="list-style-type: none">● ruční výroba● akátové a dubové broušené dřevo● povrchová úprava nezávadnými přípravky

přelízka „BIDÝLKO“

prvky pro sport

foto a kresby jsou pouze ilustrační



TP1D00-005 přelízka „BIDÝLKO“

Sestava obsahuje	■ kládová konstrukce se stupadly a bidlem kotvená do země
Věková skupina	od 3 do 12 let
Výška plošiny	cca 75 cm
Výška konstrukce	cca 125 cm
Prostor pro prvek vč. ochr. zóny	480 x 500 cm
Kritická výška pádu	90 cm
Dopadová plocha	do výšky pádu 1 m - trávník 22,5 m ²
Poznámka	■ ruční výroba ■ akátové a dubové broušené dřevo ■ povrchová úprava nezávadnými přípravky ■ vyrobeno v souladu s ČSN EN 1176 ■ certifikováno u SZÚ s.p. BRNO

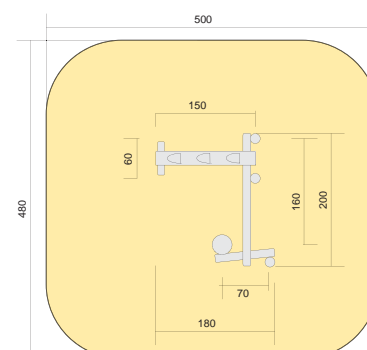

rozměry jsou uvedeny v centimetrech

„PYTLÍKOVO CVIČENÍ“

prvky pro sport

foto a kresby jsou pouze ilustrační

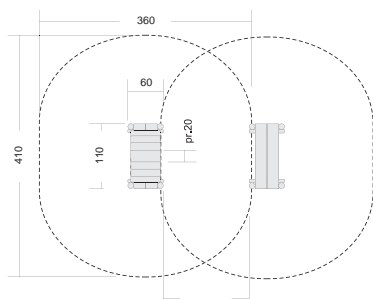
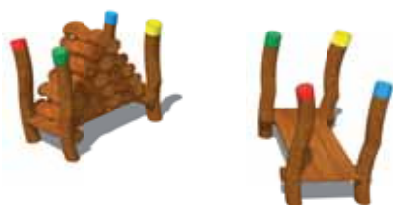

dle potřeb a dispozic uživatele

rozměry jsou uvedeny v centimetrech

TP2D00-003 „PYTLÍKOVO CVIČENÍ“

Sestava obsahuje	<ul style="list-style-type: none">● kúlová konstrukce kotvená do terénu● regály s kládami přenosnými dle obtížnosti do volitelné vzdálenosti
Věková skupina	od 6 do 15 let
Výška konstrukce	cca 50 cm
Prostor pro prvek vč. ochr. zóny	cca 410 x 360 cm / 2x
Poznámka	<ul style="list-style-type: none">● ruční výroba● akátové a dubové broušené dřevo● povrchová úprava nezávadnými přípravky

„HUP – HOP“

prvky pro sport

foto a kresby jsou pouze ilustrační

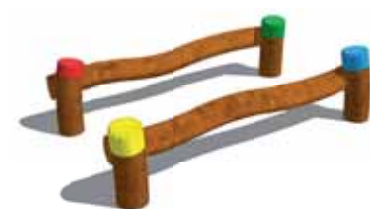
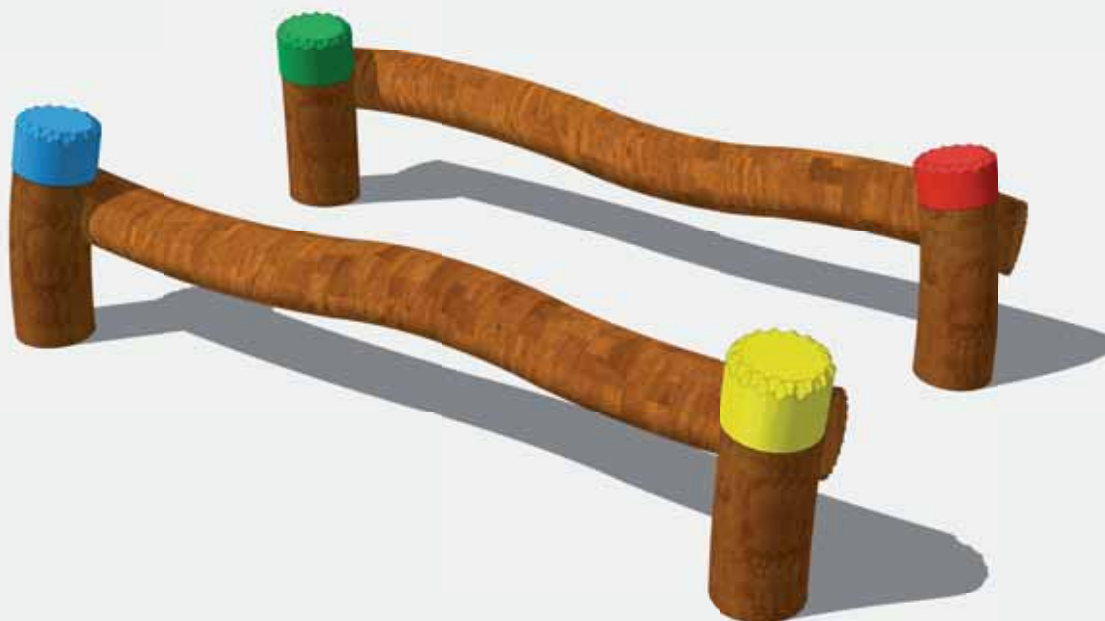

TP2D00-005 „HUP – HOP“

Sestava obsahuje	<ul style="list-style-type: none">● kúľová konštrukcia kotvená do terénu● kládové hrazdy rôznej výšky pre preskok
Veková skupina	od 3 do 15 let
Výška konštrukce	cca 40 cm
Prostor pro prvek vč. ochr. zóny	cca 420 x 380 cm
Poznámka	<ul style="list-style-type: none">● ruční výroba● akátové a dubové broušené dřevo● povrchová úprava nezávadnými přípravky

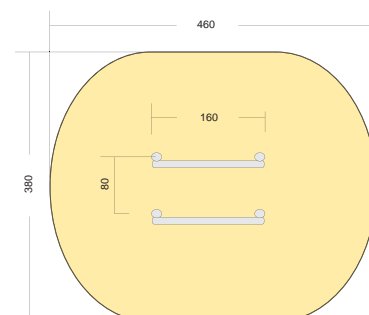

rozměry jsou uvedeny v centimetrech

„PŘESKAKOVACÍ TYČE“

prvky pro sport

foto a kresby jsou pouze ilustrační

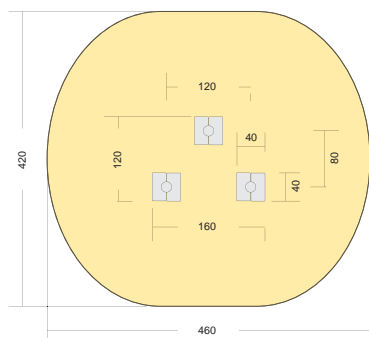
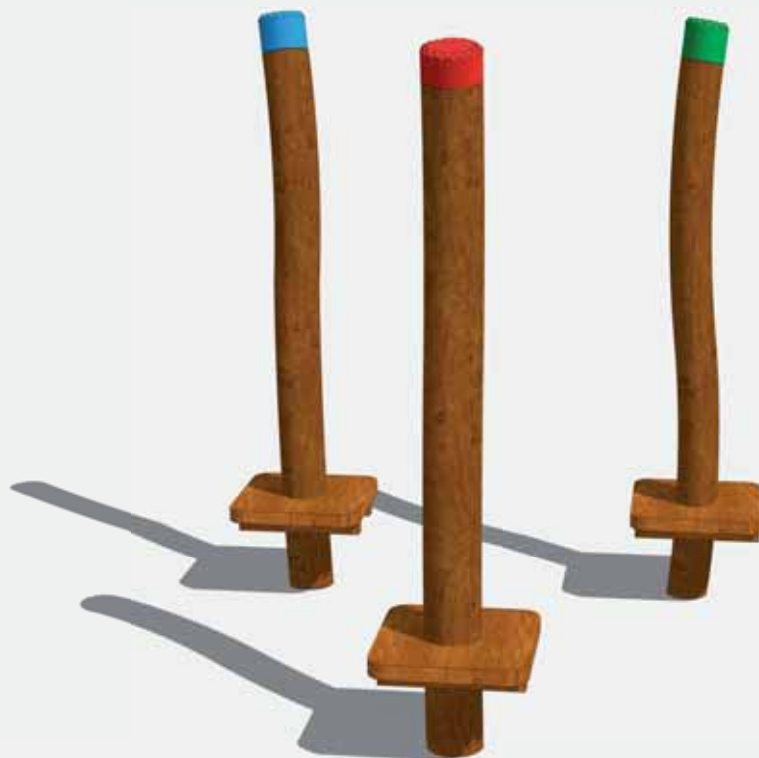

rozměry jsou uvedeny v centimetrech

TP2D00-006 „PŘESKAKOVACÍ TYČE“

Sestava obsahuje	<ul style="list-style-type: none">● kúlová konstrukce kotvená do terénu● kúly s podlázkou pro doskok
Věková skupina	od 6 do 15 let
Výška plošiny	cca 40 cm
Výška konstrukce	cca 150 cm
Prostor pro prvek vč. ochr. zóny	cca 460 x 420 cm
Poznámka	<ul style="list-style-type: none">● ruční výroba● akátové a dubové broušené dřevo● povrchová úprava nezávadnými přípravky● vyrobeno v souladu s ČSN EN 1176● certifikováno u SZÚ s.p. BRNO

„ŠIKULOVA KLADINA“

prvky pro sport

foto a kresby jsou pouze ilustrační

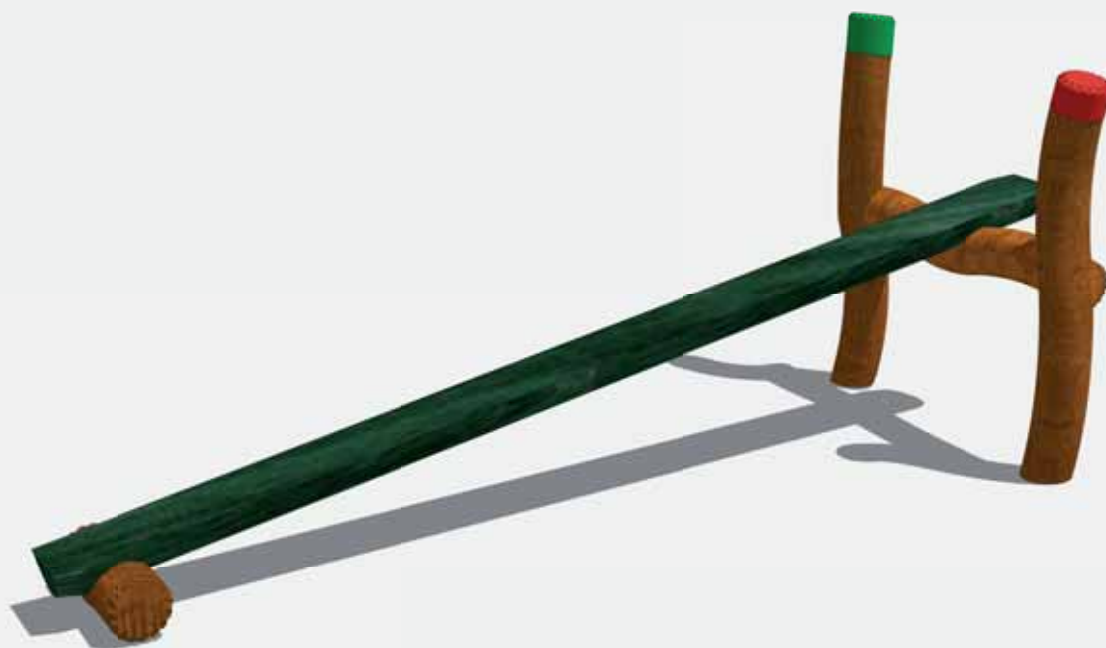

TP2D00-007 „ŠIKULOVA KLADINA“

Sestava obsahuje	<ul style="list-style-type: none">■ kúľová konštrukcia kotvená do terénu■ naklonená kladina
Věková skupina	od 3 do 15 let
Výška plošiny	cca 40 cm
Výška konstrukce	cca 150 cm
Prostor pro prvek vč. ochr. zóny	cca 600 x 400 cm
Poznámka	<ul style="list-style-type: none">■ ruční výroba■ akátové a dubové broušené dřevo■ povrchová úprava nezávadnými přípravky■ vyrobeno v souladu s ČSN EN 1176■ certifikováno u SZÚ s.p. BRNO

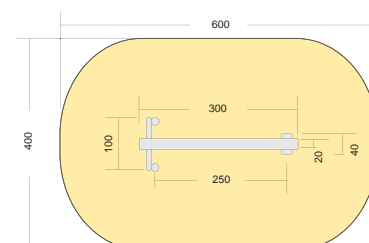
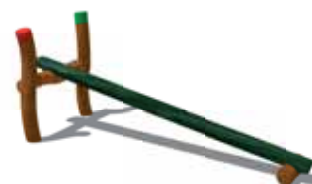

rozměry jsou uvedeny v centimetrech